

アルミ線（鬼より線）

01

突針

カップリング

支持管

支持管
取付金物

支持管
取付台

支線

02

銅線

銅帯

03

アルミ線

アルミ帯

04

保護管

端子ボックス

05

接地極

標示板

06

附属資料

07

施工参考例

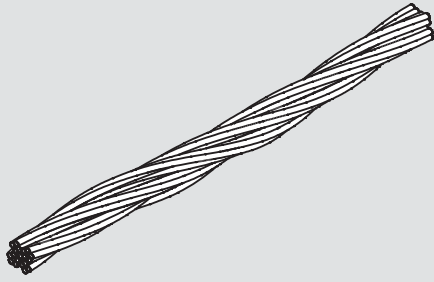

品番	構成 mm×本	公称断面積 mm ²	外径 mm
7401	2.0×19	60	12.4
7402	2.0×25	78	14.2

アルミ線取付金物

コンクリート用

アルミ合金製

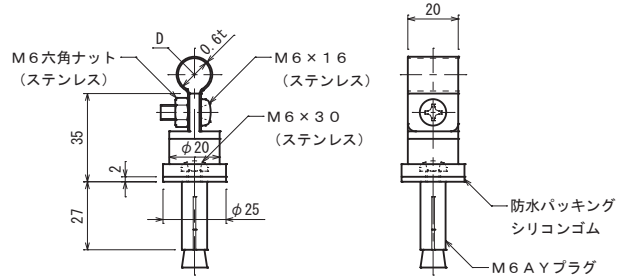
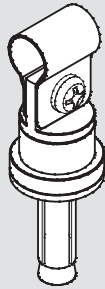

品番	使用導線	D	ドリル径
7411-01	60mm ² 選	13φ	11φ
7416-01	78 "	14.5φ	"

アルミ線取付金物

A L C 板用

アルミ合金製

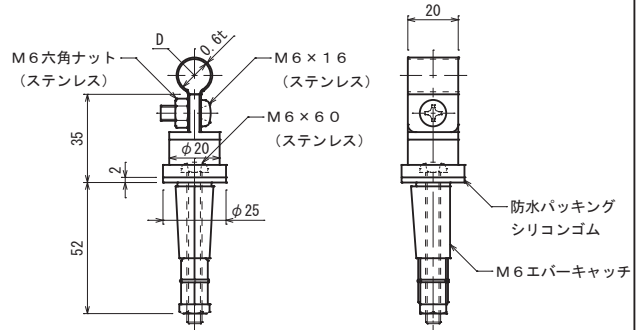
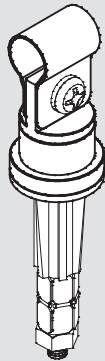

品番	使用導線	D	ドリル径
7427	60mm ² 選	13φ	12.5φ
7428	78 "	14.5φ	"

アルミ線取付金物

A L C 板用

アルミ合金製

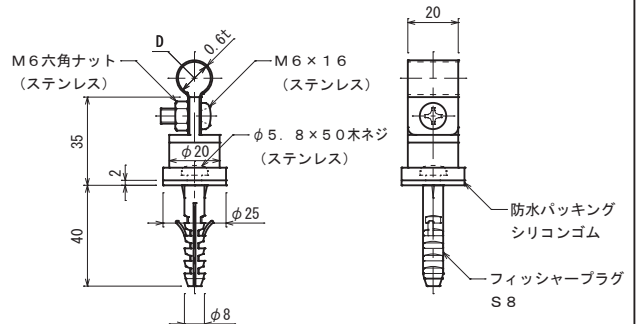
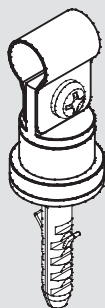

品番	使用導線	D	ドリル径
7429	60mm ² 選	13φ	8φ
7430	78 "	14.5φ	"

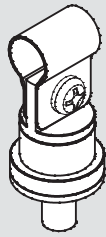
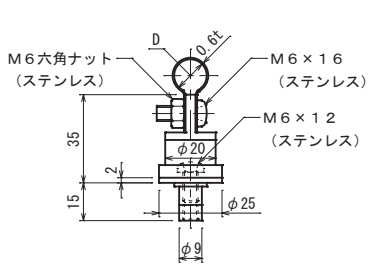
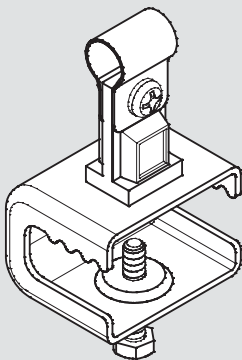
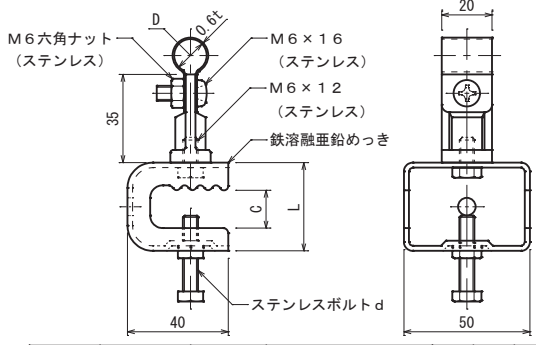
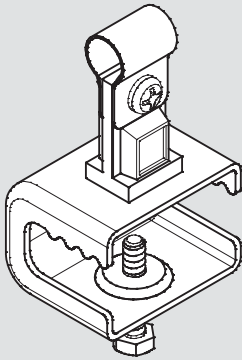
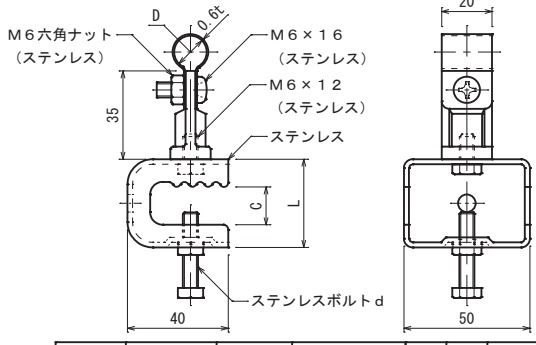
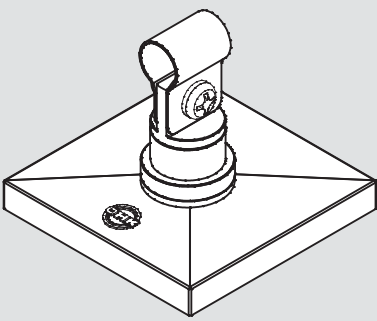
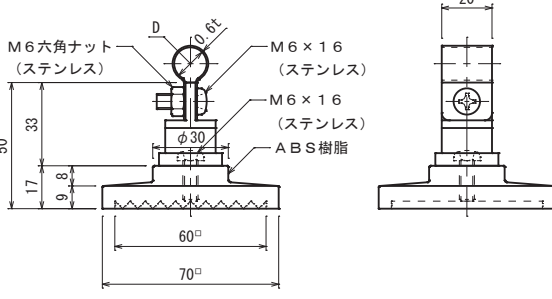
アルミ線取付金物	アルミ笠木用	アルミ合金製 ポップナット付																																			
	 <p>M6六角ナット (ステンレス) M6×16 (ステンレス) M6×12 (ステンレス) φ20 φ25 φ9</p> <p>防水パッキング シリコンゴム M6ポップナット (アルミ)</p> <table border="1" data-bbox="987 516 1274 596"> <thead> <tr> <th>品番</th> <th>使用導線</th> <th>D</th> </tr> </thead> <tbody> <tr> <td>7434</td> <td>60mm²迄</td> <td>13φ</td> </tr> <tr> <td>7435</td> <td>78 "</td> <td>14.5φ</td> </tr> </tbody> </table>	品番	使用導線	D	7434	60mm ² 迄	13φ	7435	78 "	14.5φ	<p>01 突針 カップリング 支持管 支持管取付金物</p>																										
品番	使用導線	D																																			
7434	60mm ² 迄	13φ																																			
7435	78 "	14.5φ																																			
アルミ線取付金物	鉄骨用	金物 アルミ合金製 鉄溶融亜鉛めっき																																			
	 <p>M6六角ナット (ステンレス) M6×16 (ステンレス) M6×12 (ステンレス) 鉄溶融亜鉛めっき ステンレスボルト d</p> <table border="1" data-bbox="847 1021 1412 1136"> <thead> <tr> <th>品番</th> <th>使用導線</th> <th>D</th> <th>鉄溶融亜鉛めっき金物</th> <th>C</th> <th>L</th> <th>d</th> </tr> </thead> <tbody> <tr> <td>7448</td> <td>60mm²迄</td> <td>13φ</td> <td>小</td> <td>15</td> <td>35</td> <td>M6×30</td> </tr> <tr> <td>7449</td> <td>"</td> <td>"</td> <td>中</td> <td>30</td> <td>50</td> <td>M8×40</td> </tr> <tr> <td>7450</td> <td>78mm²迄</td> <td>14.5φ</td> <td>小</td> <td>15</td> <td>35</td> <td>M6×30</td> </tr> <tr> <td>7451</td> <td>"</td> <td>"</td> <td>中</td> <td>30</td> <td>50</td> <td>M8×40</td> </tr> </tbody> </table>	品番	使用導線	D	鉄溶融亜鉛めっき金物	C	L	d	7448	60mm ² 迄	13φ	小	15	35	M6×30	7449	"	"	中	30	50	M8×40	7450	78mm ² 迄	14.5φ	小	15	35	M6×30	7451	"	"	中	30	50	M8×40	<p>02 鋼線 鋼帯</p>
品番	使用導線	D	鉄溶融亜鉛めっき金物	C	L	d																															
7448	60mm ² 迄	13φ	小	15	35	M6×30																															
7449	"	"	中	30	50	M8×40																															
7450	78mm ² 迄	14.5φ	小	15	35	M6×30																															
7451	"	"	中	30	50	M8×40																															
アルミ線取付金物	鉄骨用	金物 アルミ合金製 ステンレス製 (SUS304)																																			
	 <p>M6六角ナット (ステンレス) M6×16 (ステンレス) M6×12 (ステンレス) ステンレス ステンレスボルト d</p> <table border="1" data-bbox="873 1549 1388 1664"> <thead> <tr> <th>品番</th> <th>使用導線</th> <th>D</th> <th>ステンレス金物</th> <th>C</th> <th>L</th> <th>d</th> </tr> </thead> <tbody> <tr> <td>7452</td> <td>60mm²迄</td> <td>13φ</td> <td>小</td> <td>15</td> <td>35</td> <td>M6×30</td> </tr> <tr> <td>7453</td> <td>"</td> <td>"</td> <td>中</td> <td>30</td> <td>50</td> <td>M8×40</td> </tr> <tr> <td>7454</td> <td>78mm²迄</td> <td>14.5φ</td> <td>小</td> <td>15</td> <td>35</td> <td>M6×30</td> </tr> <tr> <td>7455</td> <td>"</td> <td>"</td> <td>中</td> <td>30</td> <td>50</td> <td>M8×40</td> </tr> </tbody> </table>	品番	使用導線	D	ステンレス金物	C	L	d	7452	60mm ² 迄	13φ	小	15	35	M6×30	7453	"	"	中	30	50	M8×40	7454	78mm ² 迄	14.5φ	小	15	35	M6×30	7455	"	"	中	30	50	M8×40	<p>03 アルミ線 アルミ帯</p>
品番	使用導線	D	ステンレス金物	C	L	d																															
7452	60mm ² 迄	13φ	小	15	35	M6×30																															
7453	"	"	中	30	50	M8×40																															
7454	78mm ² 迄	14.5φ	小	15	35	M6×30																															
7455	"	"	中	30	50	M8×40																															
アルミ線取付金物	貼付用	金物 アルミ合金製 ABS樹脂製																																			
	 <p>M6六角ナット (ステンレス) M6×16 (ステンレス) M6×16 (ステンレス) ABS樹脂 φ30</p> <table border="1" data-bbox="993 2100 1266 2181"> <thead> <tr> <th>品番</th> <th>使用導線</th> <th>D</th> </tr> </thead> <tbody> <tr> <td>7456</td> <td>60mm²迄</td> <td>13φ</td> </tr> <tr> <td>7457</td> <td>78 "</td> <td>14.5φ</td> </tr> </tbody> </table>	品番	使用導線	D	7456	60mm ² 迄	13φ	7457	78 "	14.5φ	<p>04 保護管 端子ボックス 05 接地極 06 標示板 07 付属資料 施工参考例</p>																										
品番	使用導線	D																																			
7456	60mm ² 迄	13φ																																			
7457	78 "	14.5φ																																			

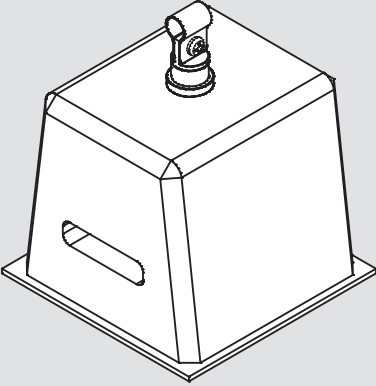
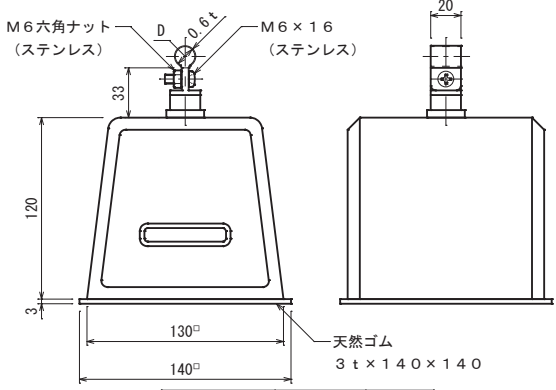
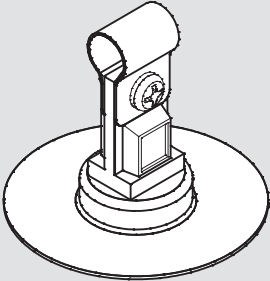
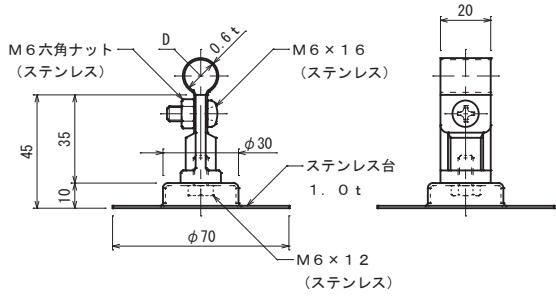
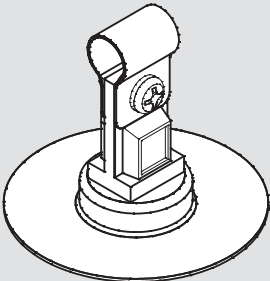
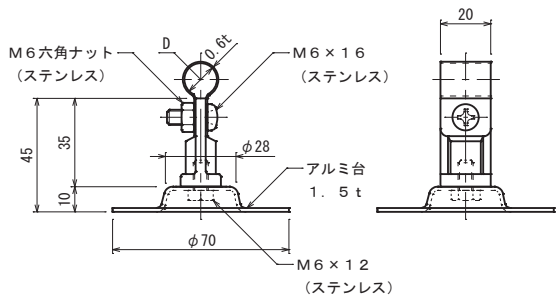
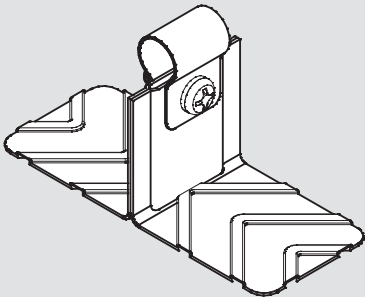
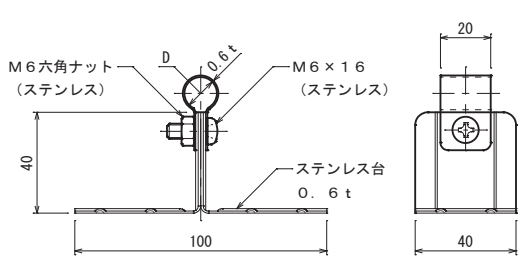
アルミ線取付金物		床用	金物 台 アルミ合金製 コンクリート製									
01	突針 カップリング 支持管 支持管 取付金物		 <table border="1"> <thead> <tr> <th>品番</th> <th>使用導線</th> <th>D</th> </tr> </thead> <tbody> <tr> <td>7462</td> <td>60mm²迄</td> <td>13φ</td> </tr> <tr> <td>7463</td> <td>78 #</td> <td>14.5φ</td> </tr> </tbody> </table>	品番	使用導線	D	7462	60mm ² 迄	13φ	7463	78 #	14.5φ
品番	使用導線	D										
7462	60mm ² 迄	13φ										
7463	78 #	14.5φ										
02	支線 銅線 銅帯 03 アルミ線		 <table border="1"> <thead> <tr> <th>品番</th> <th>使用導線</th> <th>D</th> </tr> </thead> <tbody> <tr> <td>7464</td> <td>60mm²迄</td> <td>13φ</td> </tr> <tr> <td>7465</td> <td>78 #</td> <td>14.5φ</td> </tr> </tbody> </table>	品番	使用導線	D	7464	60mm ² 迄	13φ	7465	78 #	14.5φ
品番	使用導線	D										
7464	60mm ² 迄	13φ										
7465	78 #	14.5φ										
04	アルミ帯 保護管 端子ボックス 05 接地極		 <table border="1"> <thead> <tr> <th>品番</th> <th>使用導線</th> <th>D</th> </tr> </thead> <tbody> <tr> <td>7466</td> <td>60mm²迄</td> <td>13φ</td> </tr> <tr> <td>7467</td> <td>78 #</td> <td>14.5φ</td> </tr> </tbody> </table>	品番	使用導線	D	7466	60mm ² 迄	13φ	7467	78 #	14.5φ
品番	使用導線	D										
7466	60mm ² 迄	13φ										
7467	78 #	14.5φ										
06	標示板 07 付属資料 施工参考例		 <table border="1"> <thead> <tr> <th>品番</th> <th>使用導線</th> <th>D</th> </tr> </thead> <tbody> <tr> <td>7468</td> <td>60mm²迄</td> <td>13φ</td> </tr> <tr> <td>7469</td> <td>78 #</td> <td>14.5φ</td> </tr> </tbody> </table>	品番	使用導線	D	7468	60mm ² 迄	13φ	7469	78 #	14.5φ
品番	使用導線	D										
7468	60mm ² 迄	13φ										
7469	78 #	14.5φ										

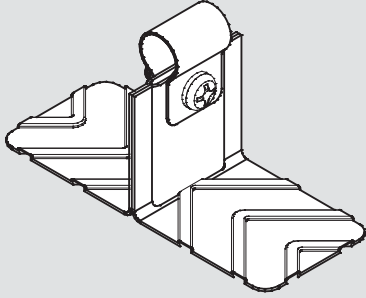
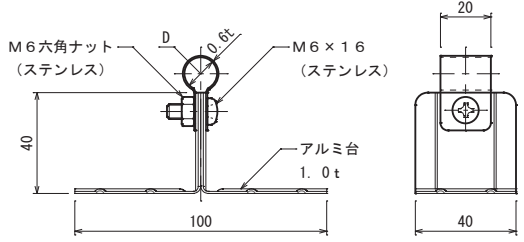
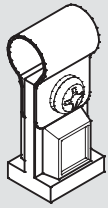
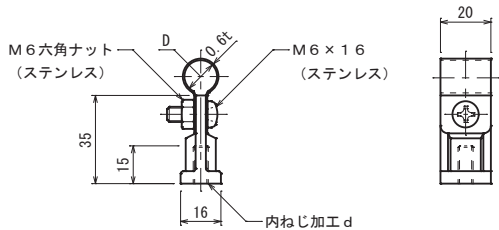
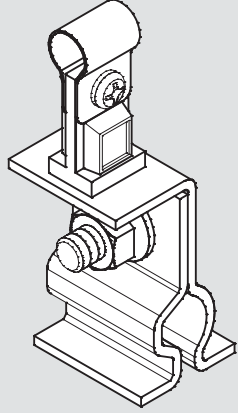
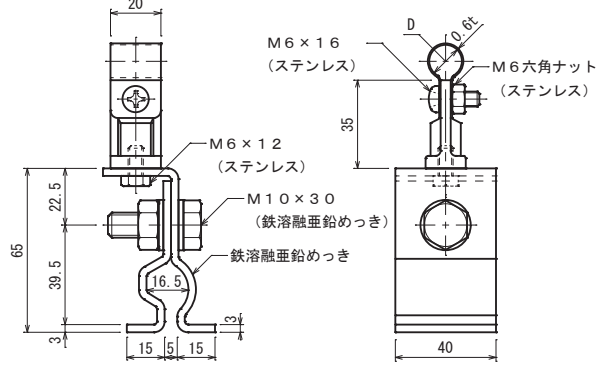
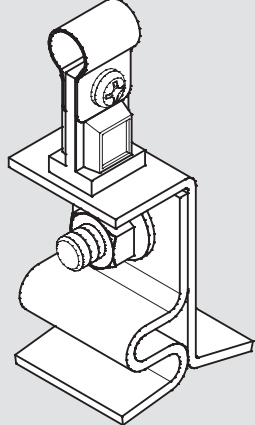
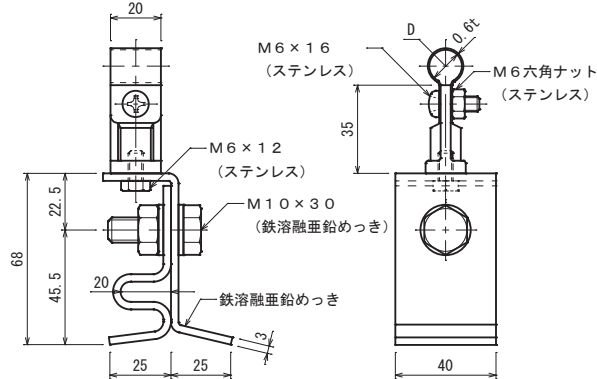
アルミ線取付金物	接着用	金物 アルミ合金製 台 アルミ製																												
		<table border="1" data-bbox="990 539 1266 608"> <thead> <tr> <th>品番</th> <th>使用導線</th> <th>D</th> </tr> </thead> <tbody> <tr> <td>7470</td> <td>60mm²造</td> <td>13φ</td> </tr> <tr> <td>7471</td> <td>78 #</td> <td>14.5φ</td> </tr> </tbody> </table>	品番	使用導線	D	7470	60mm ² 造	13φ	7471	78 #	14.5φ																			
品番	使用導線	D																												
7470	60mm ² 造	13φ																												
7471	78 #	14.5φ																												
<p>アルミ線取付金物</p> 	<p>ねじ込み用</p> 	<p>アルミ合金製</p> <table border="1" data-bbox="950 975 1307 1136"> <thead> <tr> <th>品番</th> <th>使用導線</th> <th>D</th> <th>内ねじ d</th> </tr> </thead> <tbody> <tr> <td>7472</td> <td>60mm²造</td> <td>13φ</td> <td>M6</td> </tr> <tr> <td>7473</td> <td>78 #</td> <td>14.5φ</td> <td>#</td> </tr> <tr> <td>7474</td> <td>60 #</td> <td>13φ</td> <td>M8</td> </tr> <tr> <td>7475</td> <td>78 #</td> <td>14.5φ</td> <td>#</td> </tr> <tr> <td>7476</td> <td>60 #</td> <td>13φ</td> <td>M10</td> </tr> <tr> <td>7477</td> <td>78 #</td> <td>14.5φ</td> <td>#</td> </tr> </tbody> </table>	品番	使用導線	D	内ねじ d	7472	60mm ² 造	13φ	M6	7473	78 #	14.5φ	#	7474	60 #	13φ	M8	7475	78 #	14.5φ	#	7476	60 #	13φ	M10	7477	78 #	14.5φ	#
品番	使用導線	D	内ねじ d																											
7472	60mm ² 造	13φ	M6																											
7473	78 #	14.5φ	#																											
7474	60 #	13φ	M8																											
7475	78 #	14.5φ	#																											
7476	60 #	13φ	M10																											
7477	78 #	14.5φ	#																											
<p>アルミ線取付金物</p> 	<p>丸馳折版用</p> 	<p>金物 アルミ合金製 足 鉄溶融亜鉛めっき</p> <table border="1" data-bbox="990 1595 1266 1664"> <thead> <tr> <th>品番</th> <th>使用導線</th> <th>D</th> </tr> </thead> <tbody> <tr> <td>7482-1</td> <td>60mm²造</td> <td>13φ</td> </tr> <tr> <td>7483-1</td> <td>78 #</td> <td>14.5φ</td> </tr> </tbody> </table>	品番	使用導線	D	7482-1	60mm ² 造	13φ	7483-1	78 #	14.5φ																			
品番	使用導線	D																												
7482-1	60mm ² 造	13φ																												
7483-1	78 #	14.5φ																												
<p>アルミ線取付金物</p> 	<p>角馳折版用</p> 	<p>金物 アルミ合金製 足 鉄溶融亜鉛めっき</p> <table border="1" data-bbox="990 2123 1266 2192"> <thead> <tr> <th>品番</th> <th>使用導線</th> <th>D</th> </tr> </thead> <tbody> <tr> <td>7486-1</td> <td>60mm²造</td> <td>13φ</td> </tr> <tr> <td>7487-1</td> <td>78 #</td> <td>14.5φ</td> </tr> </tbody> </table>	品番	使用導線	D	7486-1	60mm ² 造	13φ	7487-1	78 #	14.5φ																			
品番	使用導線	D																												
7486-1	60mm ² 造	13φ																												
7487-1	78 #	14.5φ																												

01	突針
	カップリング
	支持管
	支持管 取付金物
	支持管 取付台
	支線
02	銅線
	銅帯
03	アルミ線
	アルミ帯
04	保護管
	端子ボックス
05	接地極
	標示板
06	附属資料
07	施工参考例

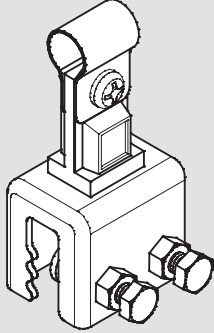
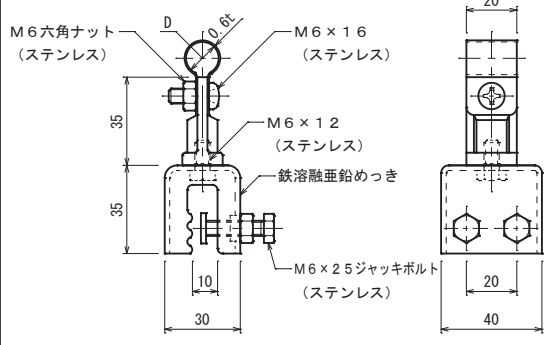
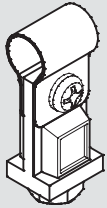
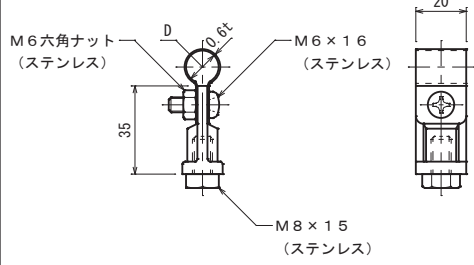
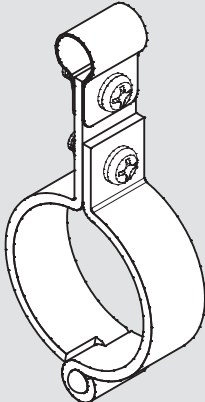
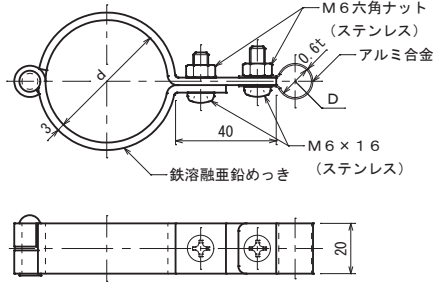
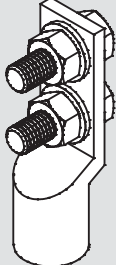
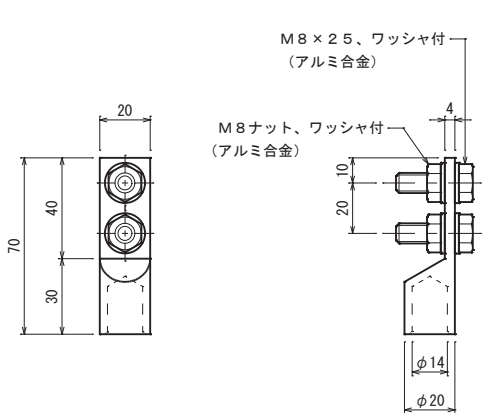
アルミ線取付金物		立馳折版用	金物 アルミ合金製 台 鉄溶融垂鉛めっき												
01	突針		 <p>M6六角ナット (ステンレス) D 0.8t M6×16 (ステンレス) 35 35 10 30 M6×12 (ステンレス) 鉄溶融垂鉛めっき M6×2.5ジャッキボルト (ステンレス) 20 40</p> <table border="1"> <thead> <tr> <th>品番</th> <th>使用導線</th> <th>D</th> </tr> </thead> <tbody> <tr> <td>7488</td> <td>60mm²造</td> <td>13φ</td> </tr> <tr> <td>7489</td> <td>78 #</td> <td>14.5φ</td> </tr> </tbody> </table>	品番	使用導線	D	7488	60mm ² 造	13φ	7489	78 #	14.5φ			
品番	使用導線			D											
7488	60mm ² 造			13φ											
7489	78 #			14.5φ											
	カップリング														
	支持管														
	支持管取付金物														
	支持管取付台	溶接用	アルミ合金製												
02	支線		 <p>M6六角ナット (ステンレス) D 0.8t M6×16 (ステンレス) 35 20 M8×15 (ステンレス)</p> <table border="1"> <thead> <tr> <th>品番</th> <th>使用導線</th> <th>D</th> </tr> </thead> <tbody> <tr> <td>7494</td> <td>60mm²造</td> <td>13φ</td> </tr> <tr> <td>7495</td> <td>78 #</td> <td>14.5φ</td> </tr> </tbody> </table>	品番	使用導線	D	7494	60mm ² 造	13φ	7495	78 #	14.5φ			
品番	使用導線			D											
7494	60mm ² 造			13φ											
7495	78 #			14.5φ											
	銅線														
	銅帯														
03	アルミ線														
	アルミ帯	パイプ用	金物 アルミ合金製 バンド 鉄溶融垂鉛めっき												
04	保護管		 <p>M6六角ナット (ステンレス) D 0.8t アルミ合金 40 M6×16 (ステンレス) 鉄溶融垂鉛めっき</p> <table border="1"> <thead> <tr> <th>品番</th> <th>使用導線</th> <th>D</th> <th>パイプ外径 d</th> </tr> </thead> <tbody> <tr> <td>7498</td> <td>60mm²造</td> <td>13φ</td> <td>48.6φ</td> </tr> <tr> <td>7499</td> <td>78 #</td> <td>14.5φ</td> <td>#</td> </tr> </tbody> </table>	品番	使用導線	D	パイプ外径 d	7498	60mm ² 造	13φ	48.6φ	7499	78 #	14.5φ	#
品番	使用導線			D	パイプ外径 d										
7498	60mm ² 造			13φ	48.6φ										
7499	78 #			14.5φ	#										
	端子ボックス														
05	接地極														
	標示板	品番 7431-1E 接続端子 片側	アルミ線 2.0×25用	アルミ合金製											
06	附属資料		 <p>圧縮用 M8×25、ワッシャ付 (アルミ合金) 4 M8ナット、ワッシャ付 (アルミ合金) 10 20 70 40 30 φ14 φ20</p> <p>六角圧縮ダイス C19 を使用</p>												
07	施工参考例														