

品番	品名	用途	仕様
	支持管取付金物(黄銅管)	コンクリート用	
材質	ステンレス製(SUS304)	尺度 1/4	単位: mm

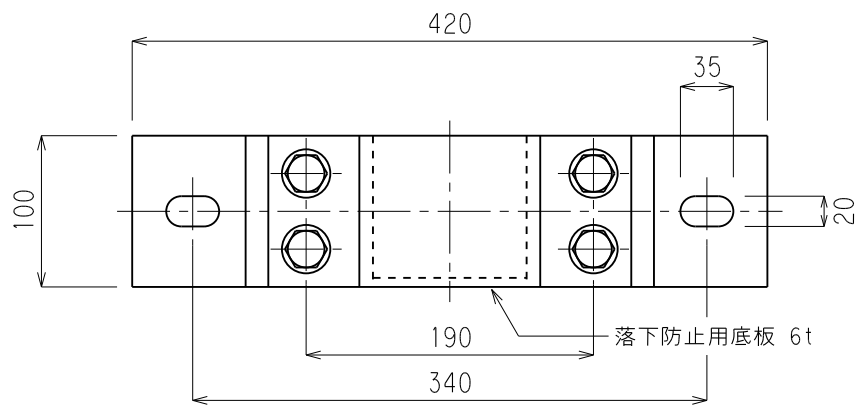

品番	支持管外径D	L	アンカーボルト	摘要
6069	88.9φ	147.9	M16×2本使用	
6070	//	//	//	底板付
6071	101.6φ	160.6	//	
6072	//	//	//	底板付

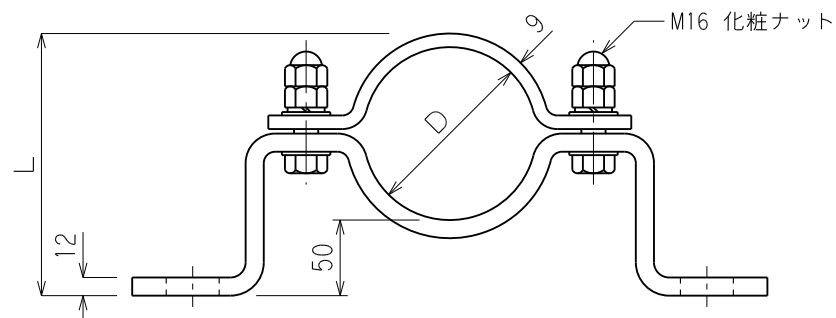
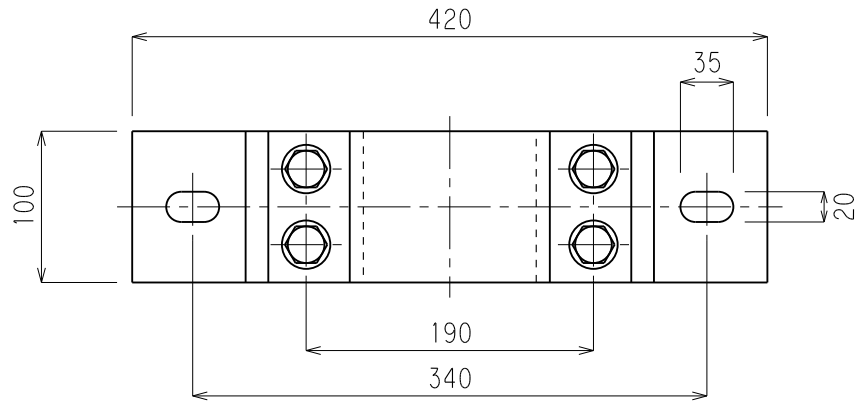